

parete attrezzata

PARETE ATTREZZATA

La **parete attrezzata** è composta da fianchi strutturali verticali, base inferiore e cielo superiore in truciolare melaminico di spessore mm. 22 nella colorazione argento.

L'intera struttura portante è interamente bordata con una guarnizione grigia a doppio palloncino per migliorarne la tenuta acustica.

I fianchi strutturali della parete attrezzata sono forati per tutta la loro altezza, con passo costante di mm. 32, per l'aggancio di attrezzature interne quali classificatori, ripiani metallici, etc. e sono predisposti con asolature per facilitare il passaggio di qualsiasi tipo di distribuzione elettrica, telefonica, etc.

I fianchi strutturali sono muniti nella parte inferiore di piedini di livellamento per ovviare a qualunque irregolarità del pavimento o del solaio. La regolazione del piedino avviene tramite una chiave esagonale inserita in una asolatura già predisposta sulla base dell'armadio, senza dover intervenire su alcun elemento della parete stessa. La base e il cielo sono collegati alla struttura dell'armadio per mezzo di giunti metallici a tenuta totale, sono di facile applicazione o rimozione anche a parete installata.

Il modulo finito ha una profondità esterna di circa mm. 462 (interno utile di mm. 426) con passo modulare standard di mm. 1000 e 500.

I pannelli a vista quali ante, schiene, zoccoli ecc. sono realizzati in truciolare melaminico da mm. 18 che di serie vengono forniti in classe E1 a bassa emissione di formaldeide secondo le norme UNI, rivestiti in finitura cera con superficie antigraffio, antiriflesso e lavabili, le bordature sono da mm. 2 in ABS.

Le ante possono essere realizzate, oltre che in legno, anche in cristallo temperato trasparente o acidato sia a filo lucido che intelaiate.

Le ante intelaiate possono essere di due tipi, nel primo caso si utilizza un profilo in alluminio stonato di circa 45 mm. di larghezza che rimane a vista, nel secondo il vetro viene incollato su di un telaio in alluminio con sezione quadrata della stessa dimensione, il quale rimane coperto da una serigrafia che incornicia il vetro, proposta di serie in colore grigio chiaro.

Un'asta parapolvere, posizionata su tutta la lunghezza dell'anta, contribuisce ad aumentare l'isolamento acustico della parete. Le cerniere delle ante sono in zama nichelata pressofusa con apertura a 180° (esterne).

I pomoli delle ante di serie sono arrotondati con inserti in gomma antiscivolo, il pomolo può essere fornito anche con serratura a cariglione a triplice azione. Le schiene degli elementi sono montate sui fianchi verticali della parete attrezzata con giunti metallici e molla in acciaio.

ACCESSORIZED WALLS

Accessorized walls are composed of vertical structural sides, a lower base and top section in melamine chipboard with a thickness of 22 mm and coloured silver.

The entire load-bearing structure is completely edged with a double cushioned grey sealing strip to improve noise insulation.

The structural sides of accessorized walls are provided with holes for their entire height at a constant distance of 32 mm, used for attaching internal accessories like file holders, metal shelves, etc. They are also supplied complete with slots for the passage of all types of cable for power, telephones, etc. At the bottom the structural sides have levelling feet to compensate for any unevenness of floors or ceilings. The feet can be adjusted with a hexagonal key inserted in a slot provided on the cabinet base, with no need for operations on other components of the wall. The base and top are connected to the cabinet structure by means of metal joints with total grip, and are easy to fit or remove even with the wall installed.

Finished modules have an external depth of about 462 mm (effective internal space 426 mm), with standard module dimensions of 1000 and 500 mm.

Exposed panels such as doors, backs, bases, etc. are made in 18 mm melamine chipboard, supplied as standard in Class E1 with low formaldehyde emissions compliant with UNI standards, coated with a wax finish with a scratch-resistant, non-reflective and washable surface. The 2 mm edgings are made in ABS.

In addition to wood, doors can also be supplied in transparent or etched glass, with either polished or framed edges.

Two types of framed glass doors are available either with rounded aluminium profile bars with a width of about 45 mm that remain exposed, or with the glass glued to a frame of aluminium with a square cross-section with the same dimensions, covered by a screen print around the edges of the glass, supplied as standard in light grey.

An anti-dust bar positioned over the entire length of the door helps to increase the noise insulation of the wall. Door hinges are made in die-cast nickel-plated zamak alloy, opening through 180° (external). Standard knobs on door panels are rounded with slip-resistant inserts. Knobs can also be supplied complete with a triple-action ratchet lock. The backs of components are fitted onto the vertical sides of accessorized walls with metal joints and steel springs.

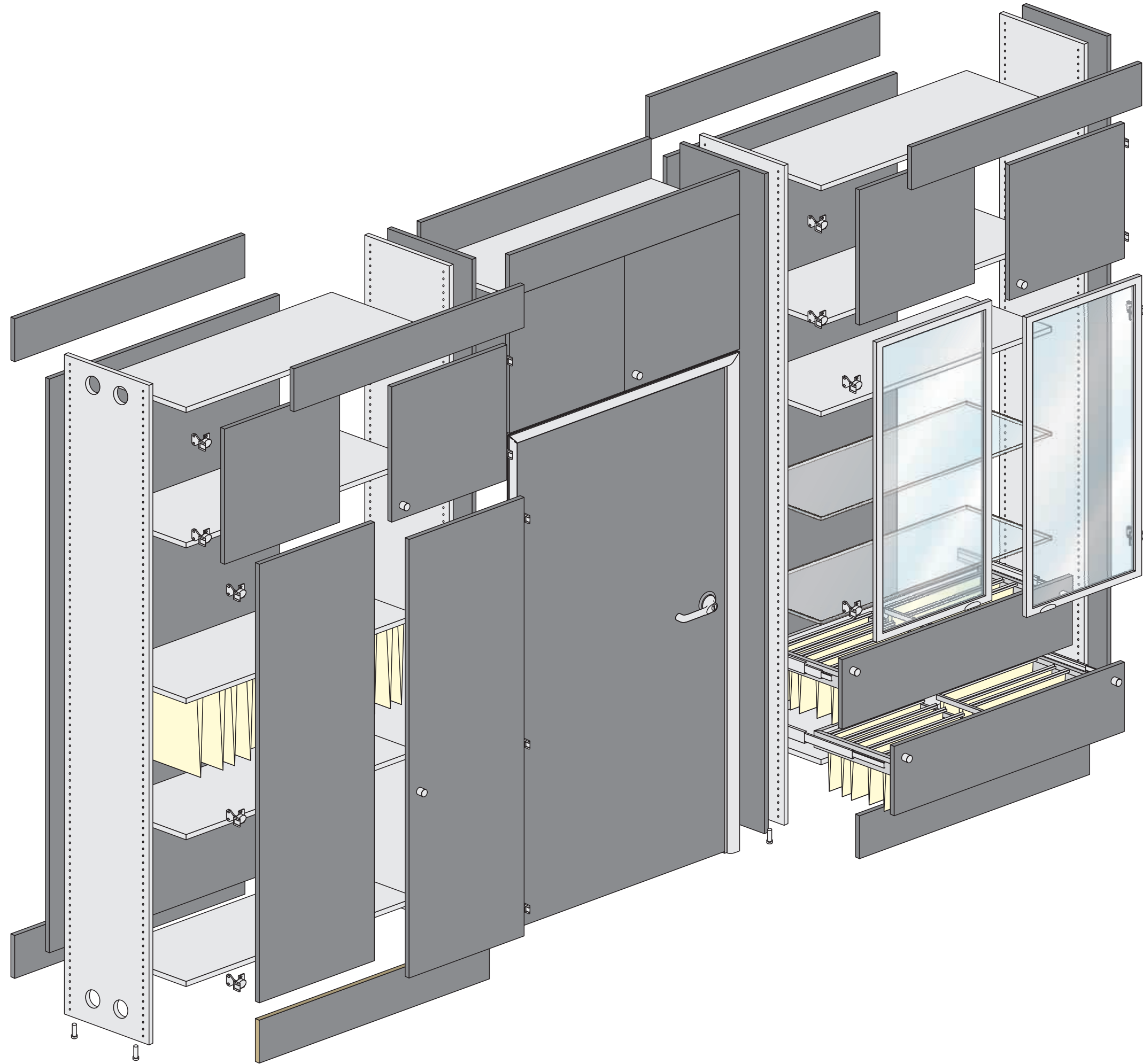

SEZIONI VERTICALI / VERTICAL SECTION

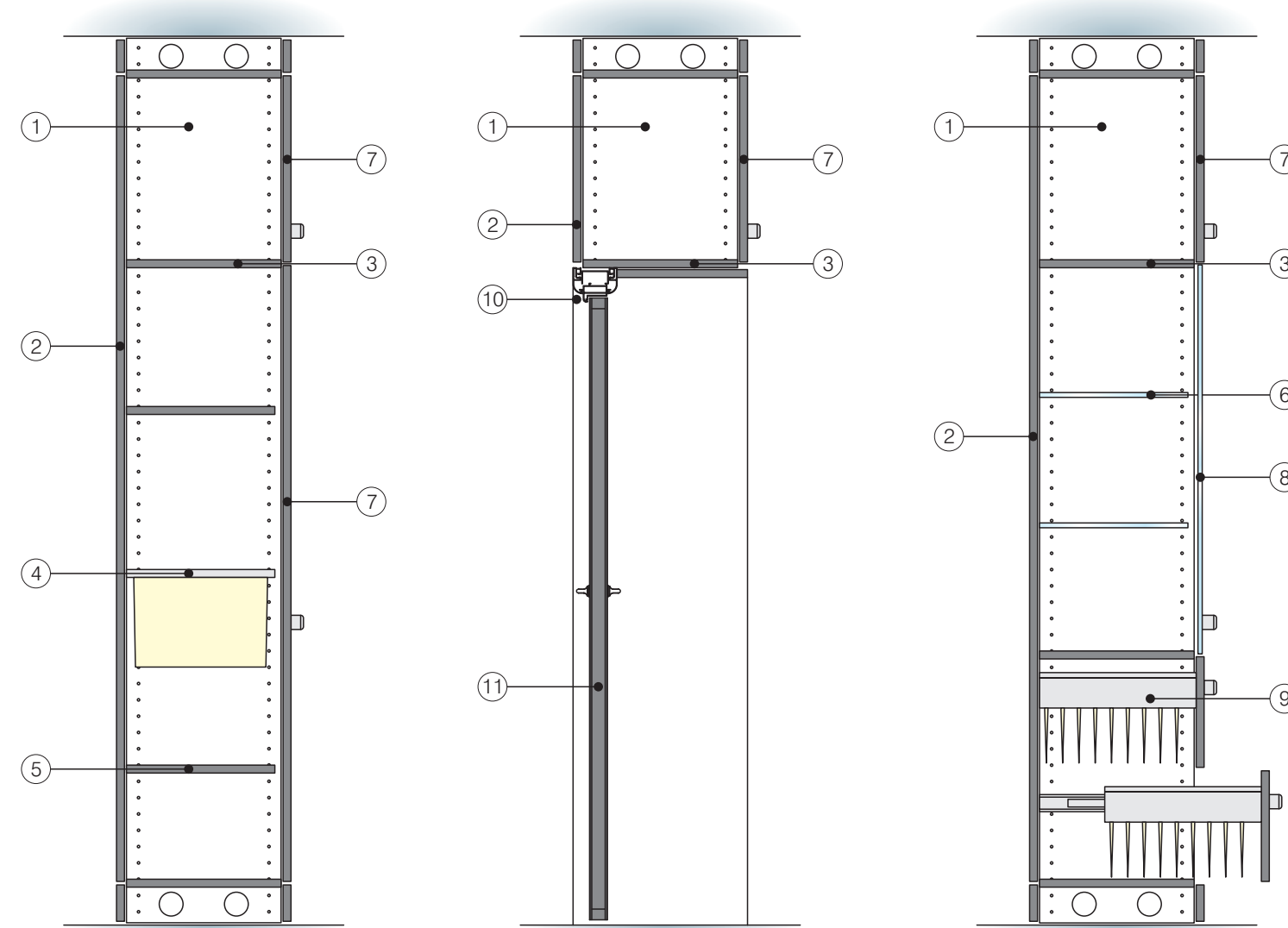

Mobile con ante in legno
Unit with wood door

Porta con sopraporta in legno
Door with wood upper part

Mobile con ante in legno e vetro,
classificatori
Unit with wood and glass door,
Filing cabinet

- ① Fianco
Side panel
- ② Schienale
Back panel
- ③ Cielo
Ceiling top
- ④ Piano in metallo
Metal shelf
- ⑤ Piano in melaminico
Wood shelf
- ⑥ Piano in vetro
Glass shelf
- ⑦ Anta in legno
Wood door
- ⑧ Anta in vetro
Glass door
- ⑨ Classificatori
Filing cabinet
- ⑩ Profilo in alluminio
Aluminium profile
- ⑪ Porta in legno
Wood door

SEZIONI ORIZZONTALI / HORIZONTAL SECTION

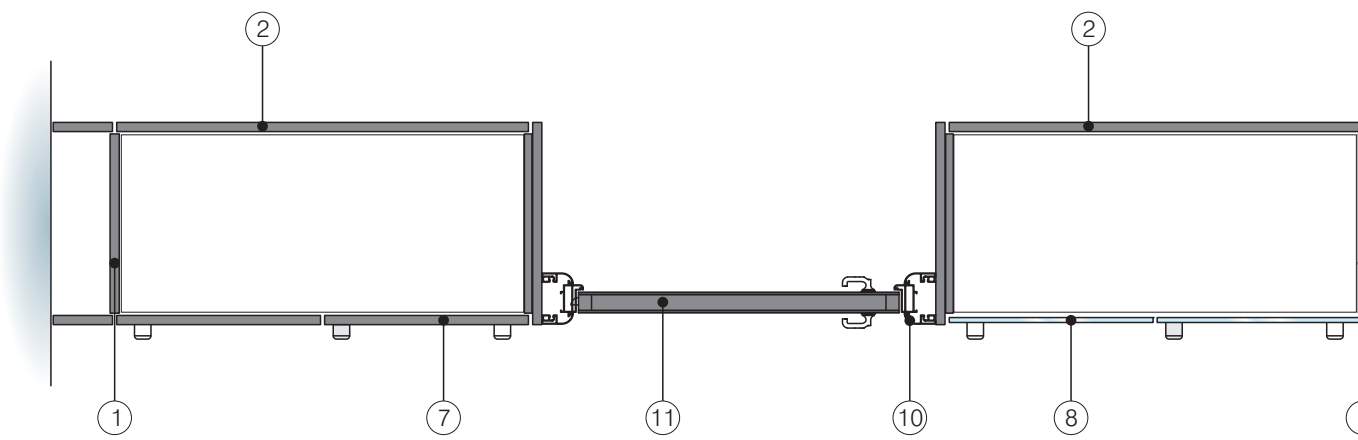

Mobile/Unit
3100

Passi
Pitch
1000

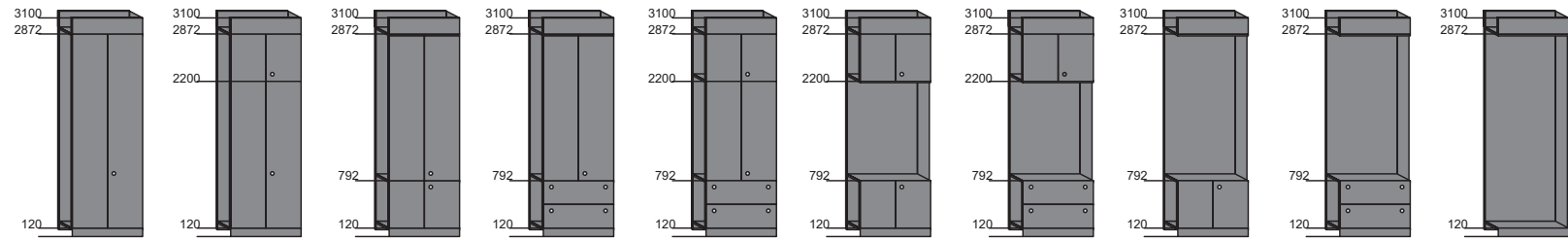

Mobile/Unit
3100

Passi
Pitch
500

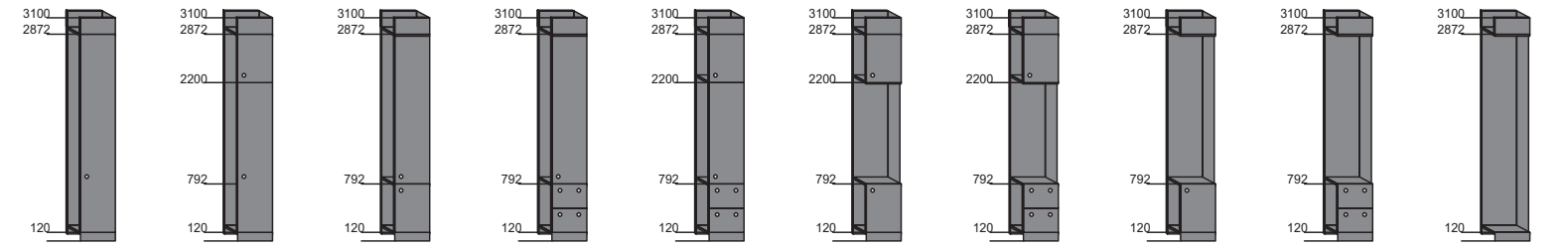

Mobile/Unit
3100

Passi
Pitch
1000

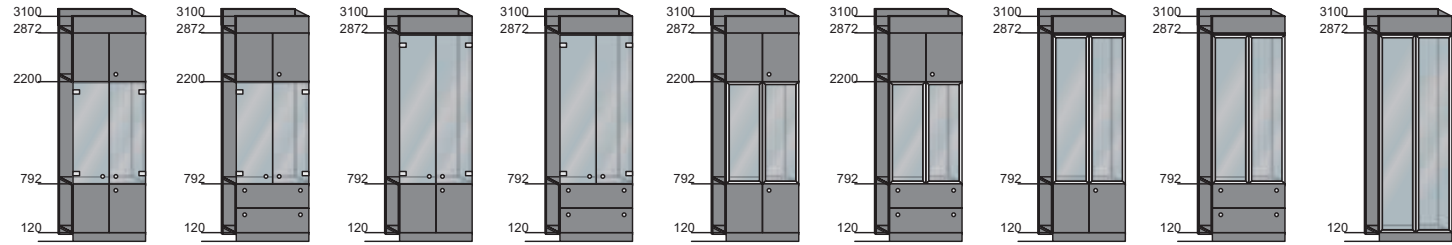

Mobile/Unit
3100

Passi
Pitch
500

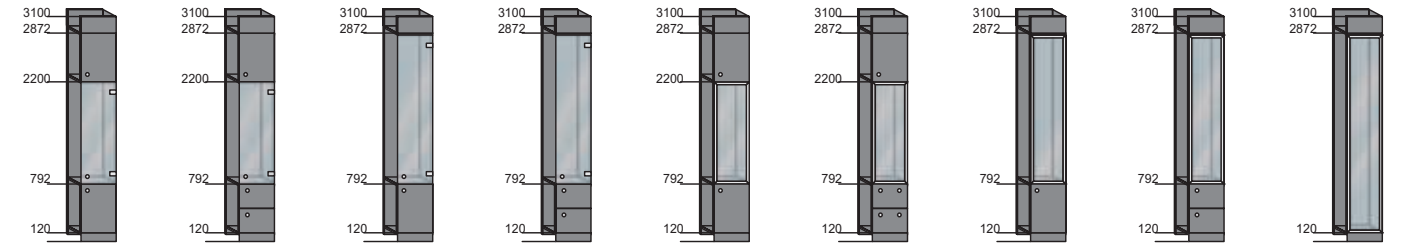

Mobile/Unit
2850

Passi
Pitch
1000

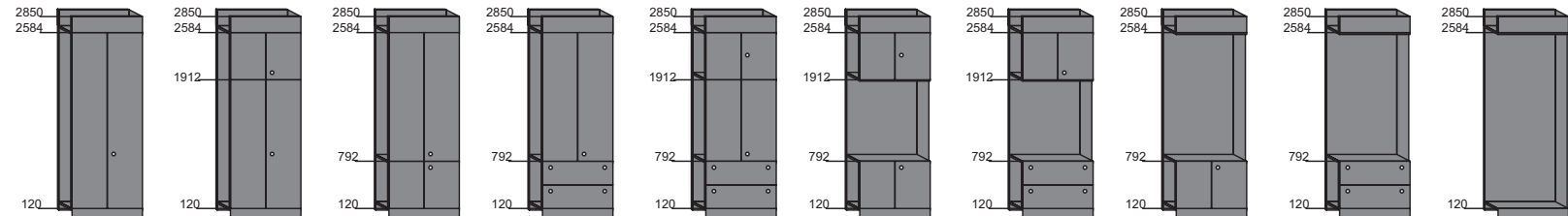

Mobile/Unit
2850

Passi
Pitch
500

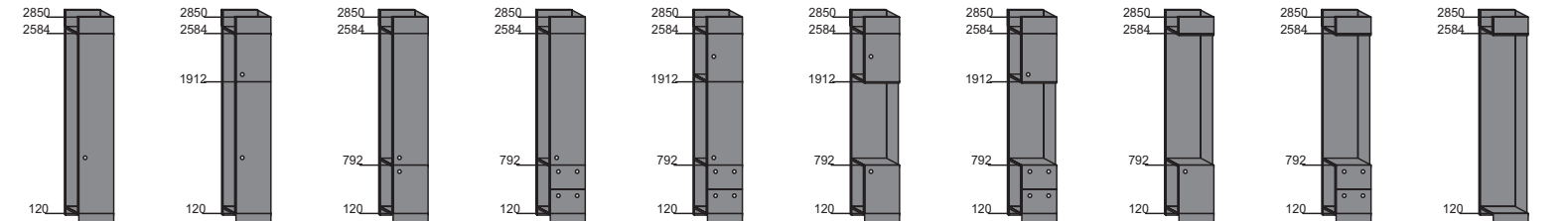

Mobile/Unit
2850

Passi
Pitch
1000

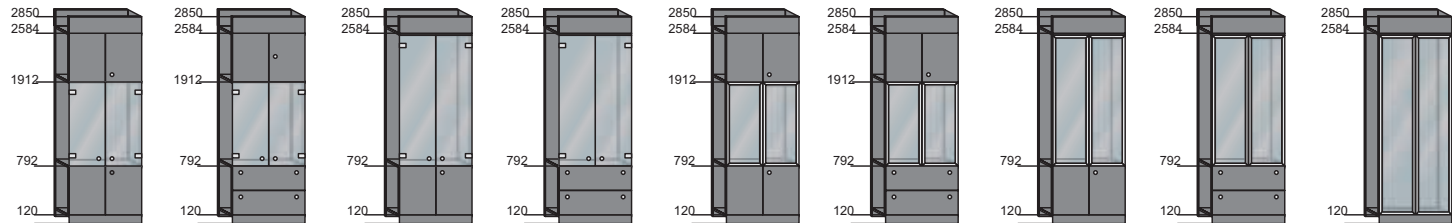

Mobile/Unit
2850

Passi
Pitch
500

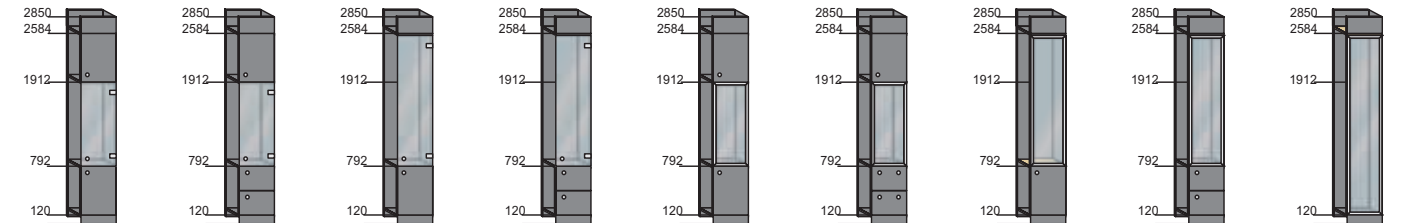

Mobile/Unit
2200

Passi
Pitch
1000

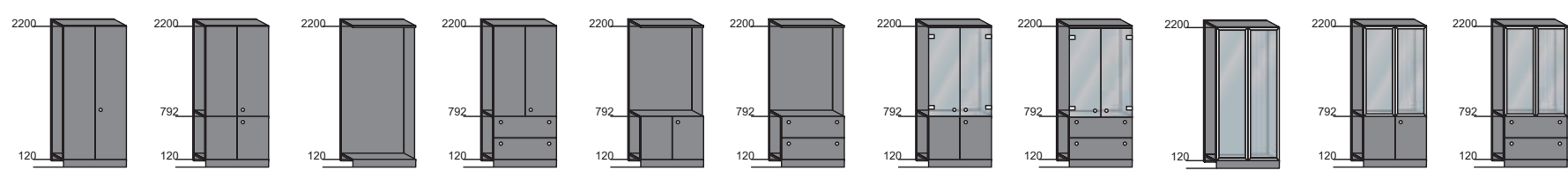

Mobile/Unit
2200

Passi
Pitch
500

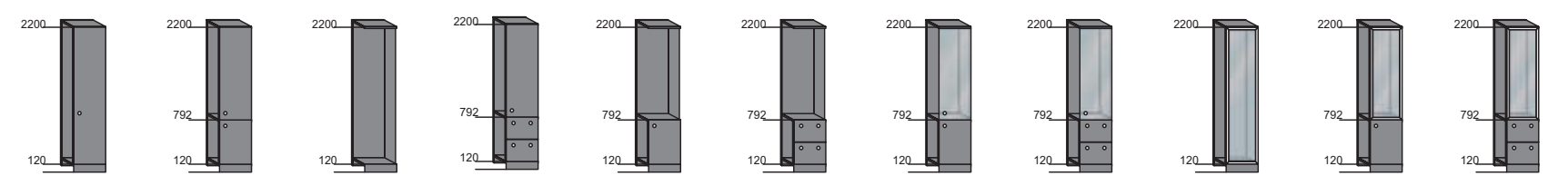

Mobile/Unit
980

Passi
Pitch
1000

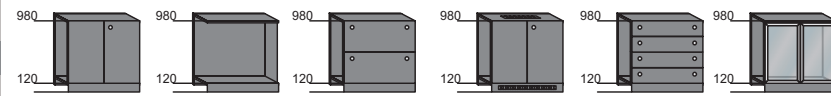

Mobile/Unit
820

Passi
Pitch
1000

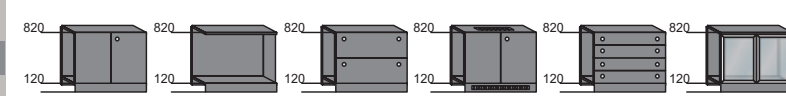

Mobile/Unit
980

Passi
Pitch
500



Mobile/Unit
820

Passi
Pitch
500

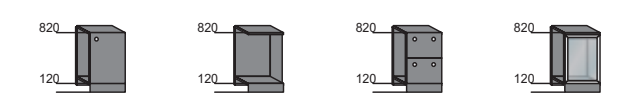

Sopraporte
Door upper part

Passi
Pitch
1000

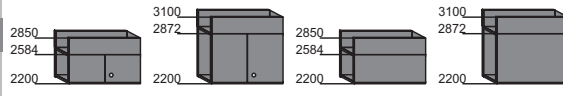

Porte/Doors

Passi
Pitch
1000

